

AZbeton

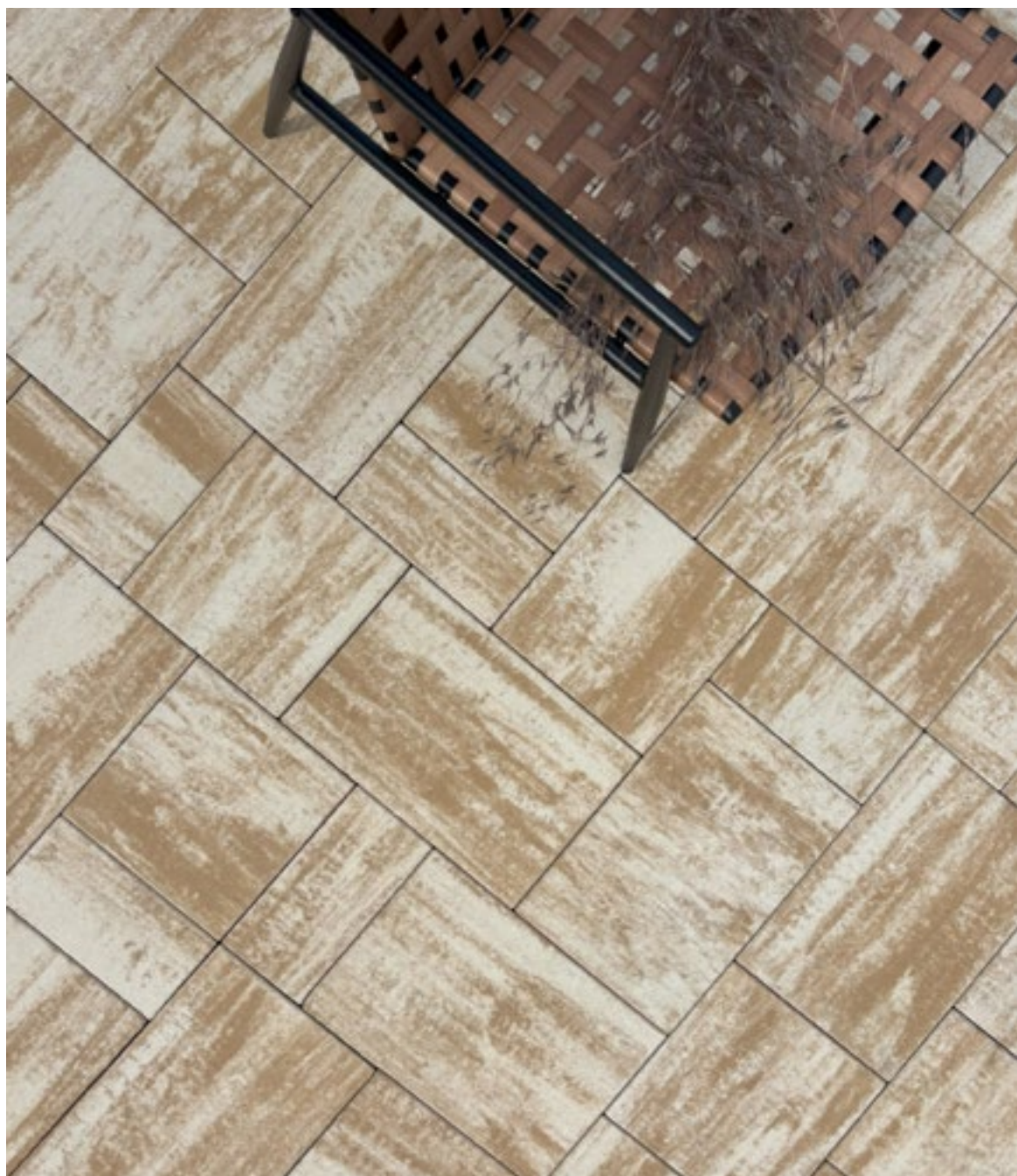

Cenník 2026

BETÓNOVÉ VÝROBKY

FAREBNÉ PREVEDENIE

HLADKÝ POVRCH

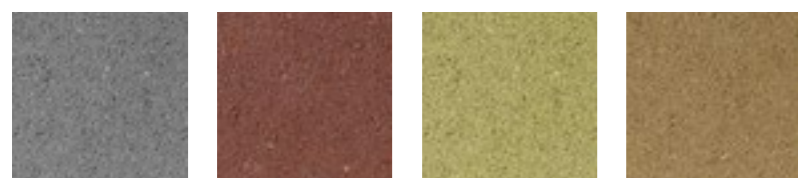

1 SIVÁ 2 ČERVENÁ 3 ŽLTÁ 4 ŠKORICOVÁ

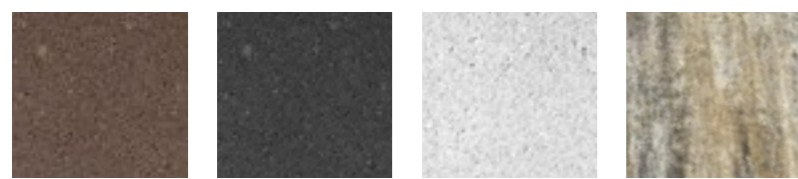

5 HNEDÁ 6 ČIERNA 7 BIELA COLORMIX C1-C10

ŠTIEPANÝ POVRCH



1 SIVÁ 2 ČERVENÁ 3 ŽLTÁ 4 ŠKORICOVÁ 5 HNEDÁ 6 ČIERNA

FAZETY



KLASIK 6×3,5 mm MALÁ FAZETA 3×3 mm MIKROFAZETA 1×1 mm MARKET HISTORY

COLORMIX

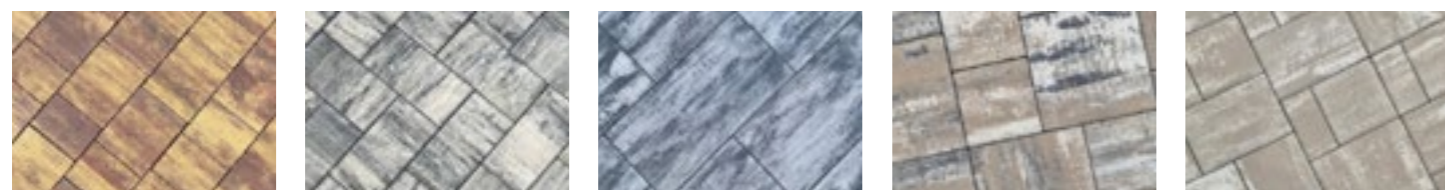

COLORMIX 1 BRILANT COLORMIX 2 SILVER COLORMIX 3 ANTRACIT COLORMIX 4 NATURA COLORMIX 5 MOKA

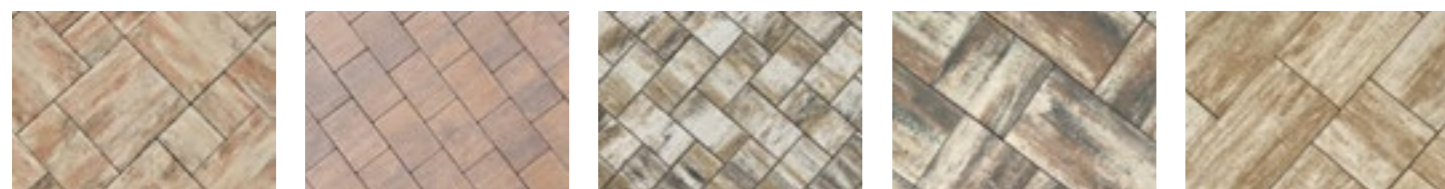

COLORMIX 6 TERAKOTA COLORMIX 7 ARABICA COLORMIX 8 AURUM COLORMIX 9 BRONZ COLORMIX 10 SAND

RELIÉFNY POVRCH



RELIÉFNY POVRCH RELIÉFNY POVRCH RELIÉFNY POVRCH

HYDRO POVRCH



HISTORY POVRCH

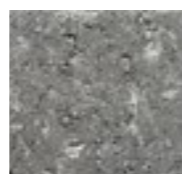

HRUBOZRNNÝ POVRCH



OBSAH

Úvod	2
Dlažby	4
Dlažba plošná	7
Dlažba vodopropustná	7
Dlažba vegetačná	7
Dlažba vibroliata	8
Odvodňovacie žľaby	8
Záhonový systém Spektra	8
Obrubníky zahradné, chodníkové, parkové	9
Obrubníky cestné, betónová prídlážba	9
Obrubníky zastávkové	10
Palisády	10
Schodiskové stupne	11
Plotový systém	11
Tvárnice debniace	12
Bloky 20 s fazetou	12
Tvarovky murovacie s hladkým povrchom	12
Tvárnice murovacie	12
Plotové tvárnice Grand	12
Tvarovky štiepané	13
Plotové striedky k štiepaným tvarovkám	13
Plotové striedky, stípkové hlavice	13
Svahové tvárnice	14
Fasádny obklad	14
Komínové tvárnice, stípkové tvárnice	14
Balenie, vrátenie paliet	14
Upozornenie	15
Ukážkové varianty pokládky	16
Návody	18

IMPREGNÁCIA



DLAŽBA BEZ IMPREGNÁCIE

DLAŽBA IMPREGNOVANÁ

Tlačové chyby a zmeny vyhradené.

VYSVETLIVKY



chemická odolnosť,
mrazuvzdornosť,
dlhá životnosť



poplatok za rozbalenie
palety (vybrané položky
v šedom prevedení)



hĺbková impregnácia
(celý sortiment)



nemožno hutniť
vibračnou doskou









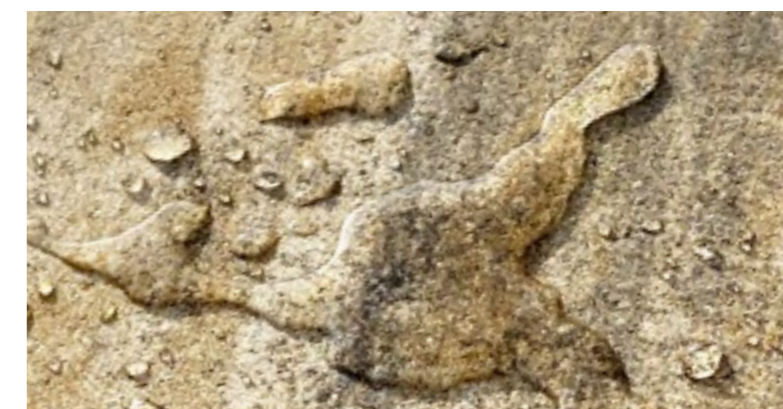













hĺbková impregnácia
EXTRA (ColorMix)
– NOVINKA



IMPREGNÁCIA EXTRA

Hĺbková impregnácia bráni prieniku vody a nečistôt. Výrobky sú potom menej náchylné na tvorbu vápených výkvetov, zazelenaniu povrchov a majú vyššiu odolnosť proti pôsobeniu mrazu a posypových solí. Všetky povrchy ColorMix sú navyše ošetrené impregnáciou EXTRA, ktorá zväčšuje farbu a predlžuje životnosť.



VÝROBOK	 	Rozmer	Spotreba	Na palete	Sivá		Farebné prevedenie 		Farebnosť
					€/m ²	€/m ²	€/m ²	€/m ²	
		(d × š × v) mm	ks/m ² kg/m ²	m ² kg	€/m ²	€/m ²	€/m ²	€/m ²	
BEHATON		198×162×40	36 90	11,67 1050	12,10	14,88	14,90	18,33	2-6
		198×162×100	36 225	6,42 1445	19,00	23,37	21,60	26,57	
BEHATON pre strojovú pokládku		198×162×80	36 180	7,34 1321	16,40	20,17	19,55	24,05	2-7
		198×162×60	36 135	10,10 1364	13,80	16,97	16,30	20,05	
BEHATON MARKET		198×162×80	36 180	6,67 1201	17,60	21,65	20,75	25,52	2-7
		198×162×60	36 135	9,17 1238	15,40	18,94	18,05	22,20	
BEHATON krajovka		198×162×100	- 225	231 ks 1300	0,57	0,70	0,63	0,77	2-7
		198×162×80	- 180	224 ks 1260	0,52	0,64	0,57	0,70	2-6
		198×162×60	- 135	330 ks 1340	0,48	0,59	0,53	0,65	2-6
BEHATON 1/2		99×162×80	72 180	576 ks 1440	0,28	0,34	-	-	-
		99×162×60	72 135	792 ks 1485	0,25	0,31	-	-	-
BEHATON MARKET 1/2		99×162×80	72 180	576 ks 1440	0,28	0,34	-	-	-
		99×162×60	72 135	792 ks 1485	0,25	0,31	-	-	-
HOLAND KLASIK		200×100×100	50 225	5,76 1296	19,00	23,37	21,60	26,57	2, 6
		200×100×80	50 180	7,68 1382	16,40	20,17	19,55	24,05	2-7
		200×100×60	50 135	10,56 1426	13,80	16,97	16,30	20,05	
HOLAND MARKET		200×100×80	50 180	7,68 1382	17,60	21,65	20,75	25,52	2-7
		200×100×60	50 135	10,56 1426	15,40	18,94	18,05	22,20	2-7
		200×100×45	50 100	12,48 1248	13,00	15,99	14,90	18,33	2-6
HOLAND HISTORY		200×100×60	50 135	BIG BAG 7 945	24,00	29,52	28,00	34,44	2-6
HOLAND 20×10 NOPKOVÁ PRE NEVIDIACICH		200×100×80	50 180	7,68 1382	27,50	33,83	29,40	36,16	2, 6
		200×100×60	50 135	10,56 1426	24,50	30,14	27,15	33,39	2, 6, 7
KOCKA 20×20 VODIACE DRÁŽKY PRE NEVIDIACICH		200×200×80	25 180	7,68 1382	27,00	33,21	29,75	36,59	2, 6
		200×200×60	25 135	10,56 1426	25,85	31,80	28,40	34,94	
KOCKA 30×30 KLASIK		300×300×80	11,1 180	8,65 1557	17,40	21,40	21,40	26,32	2-7
		300×300×60	11,1 135	10,90 1471	15,00	18,45	17,55	21,59	2-6
		300×300×45	11,1 100	13,00 1300	14,40	17,71	16,15	19,86	2-7
KOCKA 20×20 KLASIK		200×200×80	25 180	7,68 1382	17,50	21,53	19,80	24,35	2-7
		200×200×60	25 135	10,56 1426	13,80	16,97	16,30	20,05	
KOCKA 10×10 KLASIK		100×100×80	100 180	7,68 1382	16,85	20,72	19,80	24,35	2-6
		100×100×60	100 135	10,56 1426	13,85	17,04	17,40	21,40	
KOCKA 30×30 MARKET		300×300×80	11,10 180	8,65 1557	18,00	22,14	21,45	26,38	2-7
KOCKA 20×20 MARKET		200×200×80	25 180	7,68 1382	18,00	22,14	20,50	25,22	2-7
		200×200×60	25 135	10,56 1426	15,95	19,62	18,70	23,00	

cena bez DPH cena s DPH

VÝROBOK	 	Rozmer	Spotreba	Na palete	Sivá		Farebné prevedenie 		Farebnosť
					€/m ²	€/m ²	€/m ²	€/m ²	
		(d × š × v) mm	ks/m ² kg/m ²	m ² kg	€/m ²	€/m ²	€/m ²	€/m ²	
KOSTKA 10×10 MARKET		100×100×60	100 135	10,56 1426	15,40	18,94	-	-	-
UNIDEKOR		230×140×80	38 180	8,42 1516	17,85	21,96	20,75	25,52	2-6
		230×140×60	38 135	10,53 1422	15,65	19,25	18,05	22,20	
UNIDEKOR krajovka		230×90×60	- 135	440 ks 1300	0,50	0,61	-	-	-
UNI		222×111×100	39 225	6,28 1413	20,95	25,77	23,70	29,15	2, 6
		222×111×60	39 135	9,87 1332	15,65	19,25	18,05	22,20	2-6
VLNKA		222×111×60	39 135	9,87 1332	15,65	19,25	18,05	22,20	2-6
VÝROBOK	 	Rozmer	Spotreba	Na palete	Sivá		Farebné prevedenie 2-7		ColorMix 
		(d × š × v) mm	ks/m ² kg/m ²	m ² kg	€/m ²	€/m ²	€/m ²	€/m ²	€/m ²
BRANDENBURGER*		140×70×60	- 135						22,20
		140×140×60	- 135	10,35 1397	16,00	19,68	18,80	23,12	27,31
		140×210×60	- 135						I C1 C4 C7
MOZAIKA*		110×60-135	- 135	10,13 1368	16,20	19,93	-	-	-
VÝROBOK	 	Rozmer	Spotreba	Na palete	Sivá		Farebné prevedenie 2, 6		ColorMix 
		(d × š × v) mm	ks/m ² kg/m ²	m ² kg	€/m ²	€/m ²	€/m ²	€/m ²	€/m ²
ROCHUZ* (mikrofazeta)		160×240×100	26 225	5,76 1296	21,00	25,83	24,00	29,52	-
VÝROBOK	 	Rozmer	Spotreba	Na palete	Sivá		Farebné prevedenie 2-6		ColorMix 
		(d × š × v) mm	ks/m ² kg/m ²	m ² kg	€/m ²	€/m ²	€/m ²	€/m ²	€/m ²
ROCHUZ MARKET		160×240×60	26 135	10,56 1426	16,70	20,54	20,00	24,60	23,45
		160×160×60	39 135	11,26 1520	16,70	20,54	20,00	24,60	28,84
ROCHUZ HISTORY		160×240×60	26 135	BIG BAG 7 945	24,00	29,52	28,00	34,44	-
		160×160×60	39 135	BIG BAG 7 945	24,00	29,52	28,00	34,44	-
VÝROBOK	 	Rozmer	Spotreba	Na palete	Sivá		Farebné prevedenie 2-7		ColorMix 
		(d × š × v) mm	ks/m ² kg/m ²	m ² kg	€/m ²	€/m ²	€/m ²	€/m ²	€/m ²
BUCHLOV*		132×191×60	- 135						22,70
		149×191×60	- 135	9,24 1247	16,00	19,68	19,50	23,99	27,92
		225×191×60	- 135						I C3 C4 C7 C10
TREND *		300×300×60	- 135						24,20
		200×300×60	- 135						I C2 C3 C4 C5 C6 C8
		200×200×60	- 135	10,56 1426	17,50	21,53	-	-	I C2 C3 C4 C5 C6 C8 C9 C10
		200×100×60	- 135						29,77

* predaj po vrstvách

** pri farebnom prevedení BIELA účtujeme k cene bez DPH príplatek € 1,50/m²

cena bez DPH cena s DPH

VÝROBOK		Rozmer	Spotreba	Na palete	Sivá		Farebné prevedenie 2, 6		ColorMix	
					(d × š × v) mm	ks/m ² kg/m ²	m ² kg	€/m ²	€/m ²	€/m ²
PALLADIO (malá fazeta)		300×150×80	22,22 180	7,20 1296	18,80	23,12	21,50	26,45	25,00 I C2 C5 C8 C9	30,75 I C2 C5 C8 C9
LINEA* (mikrofazeta)		240, 270, 330, 360×130×60	- 135						24,20 I C2 C8 C9	29,77 I C2 C8 C9
		360, 390, 450×150×60	- 135	11,88 1604	17,50	21,53	-	-		
		360, 390, 450×170×60	- 135							
LINEA KOMBI* (mikrofazeta)		240, 270, 330, 360×130×60	- 135						24,20 I C2 C3 C4 C10	29,77 I C2 C3 C4 C10
		360, 390, 450×150×60	- 135	11,88 1604	17,50	21,53	-	-		
		360, 390, 450×170×60	- 135							
CREATIV* (mikrofazeta)		600×300×60	- 135						24,20 I C2 C3 C4 C5 C8 C9 C10	29,77 I C2 C3 C4 C5 C8 C9 C10
		450×300×60	- 135	11,88 1604	17,50	21,53	-	-		
		300×300×60	- 135							
BECKOV MARKET		600×400×60	- 135						24,20 I C2 C4 C6 C9 C10	29,77 I C2 C4 C6 C9 C10
		400×400×60	- 135	10,56 1426	17,50	21,53	-	-		
		400×200×60	- 135							
		200×200×60	- 135							
BECKOV*		600×400×60	- 135						24,20 I C2 C5 C8	29,77 I C2 C5 C8
		400×400×60	- 135	10,56 1426	17,50	21,53	-	-		
		400×200×60	- 135							
ČAČHTICE*		- 12 ks výška 80 mm	- 180	6,72 1210	18,80	23,12	-	-	25,00 I C3 C9	30,75 I C3 C9
		600×400×80	- 180						25,00 I C2 C4 C5 C8 C9 C10	30,75 I C2 C4 C5 C8 C9 C10
		600×200×80	- 180	7,56 1361	18,80	23,12	-	-		
HARMONY* (mikrofazeta)		600×300×80	- 180						24,20 I C2 C3 C4 C5 C8 C9 C10	29,77 I C2 C3 C4 C5 C8 C9 C10
		450×300×60	- 135							
		300×300×60	- 135	10,40 1404	17,50	21,53	-	-		
SIESTA* (mikrofazeta)		300×150×60	- 135						24,20 I C2 C3 C4 C5 C8 C9 C10	29,77 I C2 C3 C4 C5 C8 C9 C10
		300×300×60	- 135	10,40 1404	17,50	21,53	-	-		
		450×300×60	- 135							

* predaj po vrstvách

cena bez DPH cena s DPH

DLAŽBA PLOŠNÁ VIBROLISOVANÁ

VÝROBOK		Rozmer	Spotreba	Na palete	Sivá		Farebné prevedenie 2-6		ColorMix	
					(d × š × v) mm	ks/m ² kg/m ²	m ² kg	€/m ²	€/m ²	€/m ²
DLAŽBA PLOŠNÁ		600×400×80	4,17 180	7,68 1386	21,20	26,08	24,50	30,14	-	-
		500×500×80 (malá fazeta)	4 180	7 1260	20,10	24,72	23,70	29,15	-	-
		500×500×60	4 135	10 1350	17,30	21,28	20,00	24,60	-	-
DLAŽBA PLOŠNÁ		800×400×50 malá fazeta	3,13 110	7,68 845	20,00	24,60	-	-	29,00 I C2 C3 C4 C5 C8 C9	35,67 I C2 C3 C4 C5 C8 C9
		Rozmer	Spotreba	Na palete	Sivá	Farebné prevedenie 2-7	ColorMix			
		500×500×50 malá fazeta	4 110	10 1100	16,20	19,93	18,50	22,76	29,00 I C2 C4 C5 C10	35,67 I C2 C4 C5 C10
		400×400×50 malá fazeta	6,25 110	7,68 845	16,20	19,93	18,50	22,76	29,00 I C2 C3 C8	35,67 I C2 C3 C8

*pri farebnom prevedení BIELA účtujeme k cene bez DPH príplatok € 1,50/m²

cena bez DPH cena s DPH

DLAŽBA VODOPRUPSTNÁ

VÝROBOK		Rozmer	Spotreba	Na palete	Sivá		Farebné prevedenie 2, 6	
					(d × š × v) mm	ks/m ² kg/m ²	m ² kg	€/m ²
HOLAND HYDRO 10		200×100×100	50 200	5,76 1152	37,00	45,51	40,00	49,20
HOLAND HYDRO 8		200×100×80	50 160	7,68 1229	34,00	41,82	38,00	46,74
HOLAND HYDRO 6		200×100×60	50 120	10,56 1267	31,00	38,13	34,00	41,82
KOSTKA HYDRO 8 NOVINKA		200×200×80	25 160	7,68 1229	34,00	41,82	38,00	46,74
		100×100×80	100 160	7,68 1229	34,00	41,82	38,00	46,74
KOSTKA HYDRO 6 NOVINKA		200×200×60	25 120	10,56 1267	31,00	38,13	34,00	41,82
		100×100×60	100 120	10,56 1267	31,00	38,13	34,00	41,82
ROCHUZ HYDRO		160×240×100	26 200	5,76 1152	37,00	45,51	40,00	49,20
PALLADIO HYDRO		300×150×80	22 160	7,20 1152	34,00	41,82	38,00	46,74

cena bez DPH cena s DPH

DLAŽBA VEGETAČNÁ

VÝROBOK		Rozmer	Spotreba	Na palete	Sivá		Farebné prevedenie		Farebnosť	ColorMix	
					(d × š × v) mm	ks/m ² kg/m ²	m ² kg	€/m ²		€/m ²	€/m ²
GALA		400×200×80	12,50 145	7,68 1114	19,70	24,23	21,70	26,69	2, 6		
KARO EKO		200×200×80	25 150	7,68 1152	19,70	24,23	21,70	26,69	2-6		
PALLADIO EKO I		300×150×80	22,22 147	8,64 1270	19,70	24,23	21,70	26,69	2, 6	29,60 I C2 C5 C8 C9	36,40 I C2 C5 C8 C9
PALLADIO EKO II		300×150×80	22,22 138	8,64 1192	19,70	24,23	21,70	26,69	2, 6	29,60 I C2 C5 C8 C9	36,40 I C2 C5 C8 C9

cena bez DPH cena s DPH

DLAŽBA VEGETAČNÁ



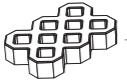

Skupina A

VÝROBOK		Rozmer	Spotreba	Na palete	Sivá	Farebné prevedenie	Farebnosť	ColorMix
		(d × š × v) mm	ks/m ² kg/ks	ks kg	€/ks	€/ks	€/ks	€/m ²
DLAŽBA ZATRÁVŇOVACIA		600×400×100	4,17 35	32 1120	5,20	6,40	-	-
		600×400×80	4,17 28	40 1120	3,90	4,80	-	-

cena bez DPH cena s DPH

DLAŽBA VIBROLIATA

Skupina B

VÝROBOK		Rozmer	Spotreba	Hmotnosť	Na palete	Sivá
		(d × š × v) mm	ks/m ² kg/m ²	kg/ks	ks	€/ks
DOSKA 58×20×4		580×200×40	8,60 83	10	kusový predaj	7,00
Sivá						
DOSKA 79×35×5		790×350×50	3,61 100	28	kusový predaj	8,10
DOSKA 79×19×5		790×190×50	6,66 100	15	kusový predaj	4,35



cena bez DPH cena s DPH

ODVODŇOVACIE ŽLABY

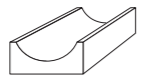
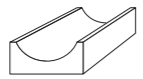
Skupina B

VÝROBOK		Rozmer	Spotreba	Na palete	Sivá
ŽLABY VIBROLIATE		(d × š × v) mm	ks/bm kg/ks	ks	€/ks
ODVODŇOVACÍ ŽLAB veľký		350×250×80	2,80 12	kusový predaj	3,80
ODVODŇOVACÍ ŽLAB malý		255×160×80	3,90 6	kusový predaj	3,45

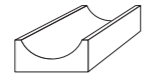

Skupina A

ŽLABY VIBROLISOVANÉ		(d × š × v) mm	ks/bm kg/ks	ks/kg	€/ks
ŽLAB ODVODŇOVACÍ 50		500×250×100	2 25	48 1200	4,60
CESTNÝ ŽLAB ODVODŇOVACÍ 33		330×650×160	3 43	24 1032	4,35
CESTNÝ ŽLAB ODVODŇOVACÍ 25		250×500×120	4 25	36 900	3,10

cena bez DPH cena s DPH

ZÁHONOVÝ SYSTÉM SPEKTRA

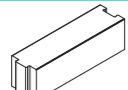













Skupina B

VÝROBOK		Rozmer	Hmotnosť	Na palete	Sivá	Čierna
		(d × v × š) mm	kg/ks	ks/kg	€/ks	€/ks
ZÁHONOVÝ SYSTÉM SPEKTRA, priebežný		500×150×140	22	48 1056	5,00	6,15
ZÁHONOVÝ SYSTÉM SPEKTRA, rohový		600×150×140	32	32 1024	6,40	7,87

cena bez DPH cena s DPH

OBRUBNÍKY ZAHRADNÉ, CHODNÍKOVÉ, PARKOVÉ











Skupina B

VÝROBOK		Rozmer	Spotreba	Na palete	Sivá	Farebné prevedenie
		(d × v × š) mm	ks/bm kg/ks	ks/kg	€/ks	2-6
OBRUBNÍK ZÁHRADNÝ P+D 20 POLOGULATÝ		500×200×50	2 10	90 900	1,90	2,34
OBRUBNÍK ZÁHRADNÝ P+D 20 ROVNÝ		500×200×50	2 10	90 900	1,90	2,34
OBRUBNÍK ZÁHRADNÝ P+D 20 ROVNÝ, DLHÝ		1000×200×50	1 20	48 960	3,38	4,16
OBRUBNÍK ZÁHRADNÝ P+D 25 ROVNÝ, DLHÝ		1000×250×50	1 25	45 1125	3,85	4,74
OBRUBNÍK ZÁHRADNÝ P+D 20 GULATÝ		500×200×50	2 10	90 900	1,90	2,34
OBRUBNÍK ZÁHRADNÝ P+D 25 GULATÝ		500×250×50	2 12,5	90 1125	2,25	2,77
OBRUBNÍK ZÁHRADNÝ P+D 20 GULATÝ, DLHÝ		1000×200×50	1 20	48 960	3,38	4,16
OBRUBNÍK ZÁHRADNÝ P+D 25 GULATÝ, DLHÝ		1000×250×50	1 25	45 1125	3,85	4,74
OBRUBNÍK CHODNÍKOVÝ rovný 25		1000×250×100	1 54	24 1296	6,00	7,38
OBRUBNÍK CHODNÍKOVÝ skosený		1000×250×100	1 51	24 1224	6,00	7,38
OBRUBNÍK CHODNÍKOVÝ rovný 20		1000×200×100	1 43	24 1032	5,75	7,07
OBRUBNÍK PARKOVÝ		1000×250×75	1 40	30 1200	5,40	6,64
TRÁVNIKOVÝ LEM		330×160×50	3 5	200 1000	1,10	1,35

cena bez DPH cena s DPH

OBRUBNÍKY CESTNÉ, BETÓNOVÁ PRÍDLAŽBA



Skupina B

VÝROBOK		Rozmer	Spotreba	Na palete	Sivá
		(d × v × š) mm	ks/bm kg/ks	ks/kg	€/ks
OBRUBNÍK CESTNÝ 30		1000×300×150	1 96	15 1440	8,90
OBRUBNÍK CESTNÝ 25		1000×250×150	1 80	15 1200	6,80
OBRUBNÍK CESTNÝ 25 PREMIUM		1000×250×150	1 80	15 1200	6,80
OBRUBNÍK CESTNÝ 25 ROVNÝ		1000×250×150	1 80	15 1200	6,80
OBRUBNÍK CESTNÝ 1/2		500×250×150	2 40	32 1280	5,00
OBRUBNÍK CESTNÝ 1/3		330×250×150	3 27	30 810	4,20
OBRUBNÍK CESTNÝ 1/3 PREMIUM		330×250×150	3 27	30 810	4,20
OBRUBNÍK NÁJAZDOVÝ		1000×150×150	1 50	24 1200	6,50
OBRUBNÍK PRECHODOVÝ L+P		1000×250/150×150	1 65	9+9 1170	22,35

cena bez DPH cena s DPH

OBRUBNÍKY CESTNÉ, BETÓNOVÁ PRÍDLAŽBA



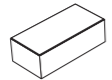

Skupina A

VÝROBOK	 	Rozmer	Spotreba	Na paletě	Sivá	
		(d × š × v) mm	ks/bm kg/ks	ks kg	€/ks	€/ks
BETÓNOVÁ PRÍDLAŽBA		500×250×100	2 29	48 1392	3,40	4,18
		500×250×80	2 23	48 1104	3,15	3,87

cena bez DPH cena s DPH

OBRUBNÍKY ZASTÁVKOVÉ

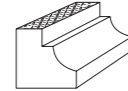
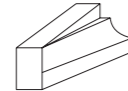
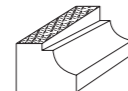







Skupina B

VÝROBOK	 	Rozmer	Hmotnosť	Na paletě	Sivá	
		(d × š × v) mm	kg/ks	ks/kg	€/ks	€/ks
OBRUBNÍK ZASTÁVKOVÝ priamy 29		1000×400×290	224	3 672	129,20	158,92
OBRUBNÍK ZASTÁVKOVÝ priamy 33		1000×400×330	242	3 726	129,20	158,92
OBRUBNÍK ZASTÁVKOVÝ priamy 37		1000×400×370	261	3 783	129,20	158,92
OBRUBNÍK ZASTÁVKOVÝ prechodový 25-29 L		1000×400×250-290	147	2 294	129,20	158,92
OBRUBNÍK ZASTÁVKOVÝ prechodový 25-29 P		1000×400×250-290	147	2 294	129,20	158,92
OBRUBNÍK ZASTÁVKOVÝ prechodový 25-31 L		1000×400×250-310	151	2 302	129,20	158,92
OBRUBNÍK ZASTÁVKOVÝ prechodový 25-31 P		1000×400×250-310	151	2 302	129,20	158,92
OBRUBNÍK ZASTÁVKOVÝ nábehový 31-33 L		1000×400×310-330	236	2 472	129,20	158,92
OBRUBNÍK ZASTÁVKOVÝ nábehový 31-33 P		1000×400×310-330	236	2 472	129,20	158,92
OBRUBNÍK ZASTÁVKOVÝ nábehový 31-37 L		1000×400×310-370	247	2 494	129,20	158,92
OBRUBNÍK ZASTÁVKOVÝ nábehový 31-37 P		1000×400×310-370	247	2 494	129,20	158,92

cena bez DPH cena s DPH

PALISÁDY

Skupina B

VÝROBOK	 	Rozmer	Spotreba	Na paletě	Sivá	Farebné prevedenie 2-5				
		(š × v) mm	ks/bm kg/ks	ks kg	€/ks	€/ks	€/ks	€/ks		
KRUHOVÁ PALISÁDA 30		120×300	10 8	66 528	2,40	2,95	3,15	3,87	-	-
VÝROBOK	 	Rozmer	Spotreba	Na paletě	Sivá	Čierna		ColorMix C2, C3, C5, C9		
		(d × š × v) mm	ks/bm kg/ks	ks kg	€/ks	€/ks	€/ks	€/ks	€/ks	€/ks
PALISÁDA BASIC	NOVINKA		200×100×400	5 17,50	54 945	3,90	4,80	4,90	6,03	-
PALISÁDA 120/12		ColorMix horizontálne	180×120×1200	5,55 57	20 1140	15,80	19,43	18,00	22,14	19,00
PALISÁDA 80/12		ColorMix horizontálne	180×120×800	5,55 38	30 1140	9,80	12,05	11,00	13,53	12,00
PALISÁDA 60/12		ColorMix horizontálne	180×120×600	5,55 28,5	40 1140	7,70	9,47	8,80	10,82	9,40
PALISÁDA 40/12		ColorMix horizontálne	180×120×400	5,55 19	60 1140	4,00	4,92	4,50	5,54	5,00
PALISÁDA OPTIMA 80/10	NOVINKA		ColorMix vertikálne	160×100×800	6,25 28	42 1176	7,35	9,04	8,25	10,15
PALISÁDA OPTIMA 40/10	NOVINKA		ColorMix vertikálne	160×100×400	6,25 14	84 1176	3,20	3,94	3,60	4,43

cena bez DPH cena s DPH



Skupina B

VÝROBOK	 	Rozmer	Spotreba	Na paletě	Sivá	Čierna		ColorMix C2, C3, C5, C9	
		(d × š × v) mm	ks/bm kg/ks	ks kg	€/ks	€/ks	€/ks	€/ks	€/ks
ŠTIEPANÁ PALISÁDA 80/10		150×100×800	6,66 24	40 960	10,60	13,04	13,00	15,99	-
ŠTIEPANÁ PALISÁDA 60/10		150×100×600	6,66 20	48 960	7,20	8,86	8,70	10,70	-
ŠTIEPANÁ PALISÁDA 40/10		150×100×400	6,66 13	80 1040	4,80	5,90	5,80	7,13	-
ŠTIEPANÁ PALISÁDA 110/15		150×150×1100	6,66 49,50	20 990	16,20	19,93	19,40	23,86	-
ŠTIEPANÁ PALISÁDA 60/15		150×150×600	6,66 30	36 1080	10,80	13,28	13,00	15,99	-
ŠTIEPANÁ PALISÁDA 40/15		150×150×400	6,66 20	56 1120	7,30	8,98	8,65	10,64	-

cena bez DPH cena s DPH

SCHODISKOVÉ STUPNE

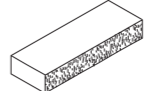

Skupina B

VÝROBOK	 	Rozmer	Spotreba	Na paletě	Sivá	Čierna	
		(d × š × v) mm	ks/bm kg/ks	ks/kg	€/ks	€/ks	€/ks
SCHODISKOVÝ STUPEŇ		900×340×150	- 95	8 760	24,60	30,26	
SCHODISKOVÝ STUPEŇ SO ŠTIEPANÝM ČELOM		1200×350×150	- 139	8 1112	33,95	41,76	40,60

cena bez DPH cena s DPH

PLOTOVÝ SYSTÉM

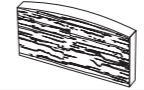
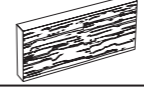
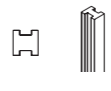
Skupina B

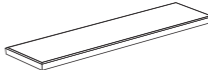
VÝROBOK		Rozmer	Hmotnosť	Na paletě	Sivá	
		(d × š × v) mm	kg/ks	ks kg	€/ks	€/ks
PLOTOVÝ DIEL KAMEŇ, OBLÚKOVÝ		2000×50×610	90	kusový predaj	29,60	36,41
PLOTOVÝ DIEL KAMEŇ		2000×50×500	80	15 1200	24,60	30,26
		1650×160×130	58,50	kusový predaj	30,75	37,82
STĽPIK PRIEBEŽNÝ		2400×160×130	85	kusový predaj	44,30	54,49
		3300×160×130	117	kusový predaj	59,00	72,57
STĽPIK ROHOVÝ		2400×160×130	90	kusový predaj	44,30	54,49
STĽPIK KONCOVÝ		2400×160×130	90	kusový predaj	44,30	54,49
PODHRABOVÁ DOSKA		2500×300×45	52	15 780	19,70	24,23

Plotový systém - výrobok je určený na ďalšiu povrchovú úpravu a je armovaný.

cena bez DPH cena s DPH

TVÁRNICE DEBNIACE

Skupina B

VÝROBOK	Rozmer (d × š × v) mm	Spotreba ks/m ² kg/ks	Na palete ks kg	Sivá	
				€/ks	€/ks
TVÁRNICA PRESNÁ DEBNIACA 10	490×100×250	8 17	80 1360	2,10	2,58
TVÁRNICA PRESNÁ DEBNIACA 15	500×150×250	8 18	80 1440	2,10	2,58
TVÁRNICA PRESNÁ DEBNIACA 20	500×200×250	8 24	60 1440	2,30	2,83
TVÁRNICA PRESNÁ DEBNIACA 25	500×250×250	8 28	40 1120	2,55	3,14
TVÁRNICA PRESNÁ DEBNIACA 30	500×300×250	8 31	40 1240	2,66	3,27
TVÁRNICA PRESNÁ DEBNIACA 40	500×400×250	8 37	30 1110	3,11	3,83
TVÁRNICA PRESNÁ DEBNIACA 50	400×500×250	10 37	20 1740	3,61	4,44

cena bez DPH cena s DPH

BLOKY 20 S FAZETOU

Skupina B

VÝROBOK	Rozmer (d × š × v) mm	Spotreba ks/m ² kg/ks	Na palete ks kg	Sivá	
				€/ks	€/ks
BLOK 20 S FAZETOU	500×200×250	8 24	60 1440	2,50	3,08

cena bez DPH cena s DPH

TVAROVKY MUROVACIE S HLADKÝM POVRCHOM

Skupina B

VÝROBOK	Rozmer (d × š × v) mm	Spotreba ks/m ² kg/ks	Na palete ks kg	Sivá		Čierna		ColorMix C5	
				€/ks	€/ks	€/ks	€/ks	€/ks	€/ks
TVAROVKA HLADKÁ ODLAHCENÁ	385×190×190	13,50 18	60 1080	3,10	3,81	3,90	4,80	5,20	6,40

cena bez DPH cena s DPH

TVÁRNICE MUROVACIE

Skupina B

VÝROBOK	Rozmer (d × š × v) mm	Spotreba ks/m ² kg/ks	Na palete ks kg	Sivá	
				€/ks	€/ks
TVÁRNICA MUROVACIA S DNOM	450×100×200	11,10 12,5	100 1250	1,66	2,04
	450×200×200	11,10 23	50 1150	2,60	3,20

cena bez DPH cena s DPH

PLOTOVÉ TVÁRNICE GRAND

Skupina B

VÝROBOK	Rozmer (d × š × v) mm	Spotreba ks/m ² kg/ks	Na palete ks kg	Sivá		Čierna		ColorMix C2	
				€/ks	€/ks	€/ks	€/ks	€/ks	€/ks
PLOTOVÁ TVÁRNICA GRAND 20	200×200×125	40 6	144 864	1,60	1,97	2,40	2,95	2,80	3,44
PLOTOVÁ TVÁRNICA GRAND 40	400×200×125	20 12	72 864	2,90	3,57	3,80	4,67	5,60	6,89
PLOTOVÁ TVÁRNICA GRAND 60	600×200×125	13,3 18	48 864	4,30	5,29	5,40	6,64	8,00	9,84
PLOTOVÁ TVÁRNICA GRAND, stĺpová	400×300×125	20 17	48 816	4,00	4,92	4,80	5,90	6,80	8,36
PLOTOVÁ STRIEŠKA GRAND malá	230×270×55	ks/bm kg/ks 4,3 7,5	162 1215	3,50	4,31	3,90	4,80	7,20	8,86
PLOTOVÁ STRIEŠKA GRAND veľká	230×370×55	ks/bm kg/ks 4,3 11	108 1188	4,00	4,92	4,70	5,78	7,92	9,74

cena bez DPH cena s DPH

TVAROVKY ŠTIEPANÉ

Skupina B

VÝROBOK	Rozmer (d × š × v) mm	Spotreba ks/m ² kg/ks	Na palete ks kg	Sivá		Farebné prevedenie 2-6		ColorMix C2	
				€/ks	€/ks	€/ks	€/ks	€/ks	€/ks
TVAROVKA 1-STRANNÁ				3,30	4,06	3,80	4,67	5,40	6,64
TVAROVKA 2-STRANNÁ				4,40	5,41	5,00	6,15	6,30	7,75
TVAROVKA ROHOVÁ				4,70	5,78	5,20	6,40	6,50	8,00
TVAROVKA 3-STRANNÁ, stĺpová	385×190×190	13,50 18	60 1080	5,90	7,26	6,50	8,00	7,80	9,59
TVAROVKA 3-STRANNÁ, koncová				5,90	7,26	6,50	8,00	7,80	9,59
TVAROVKA 4-STRANNÁ				7,00	8,61	7,70	9,47	8,90	10,95

Nachystanie plotového systému spočítané ako balík 15€ bez DPH

cena bez DPH cena s DPH

PLOTOVÉ STRIEŠKY K ŠTIEPANÝM TVAROVKÁM

Skupina B

VÝROBOK	Rozmer (d × š) mm	Spotreba ks/bm kg/ks	Na palete ks kg	Sivá		Farebné prevedenie 2-6 *	
				€/ks	€/ks	€/ks	€/ks
PLOTOVÁ STRIEŠKA s odkvap. drážkou	220×380	4,50 8,5	84 714	3,30	4,06	3,85	4,74
PLOTOVÁ STRIEŠKA so štiepaným čelom	220×300	4,50 7,4	168 1243	3,70	4,55	4,30	5,29
PLOTOVÁ STRIEŠKA veľká s odkvap. drážkou	190×580	5,25 11	84 924	4,65	5,72	5,20	6,40
PLOTOVÁ STRIEŠKA veľká so štiepaným čelom	190×500	5,25 10	84 840	5,00	6,15	5,75	7,07

* farebné prevedenie ČIERNA - iba na objednávku

cena bez DPH cena s DPH

PLOTOVÉ STRIEŠKY, STĽPOVÉ HLAVICE

Skupina B



VÝROBOK	Rozmer (d × š) mm	Spotreba ks/bm kg/ks	Na palete ks kg	Sivá		Čierna		Prevedenie HL / DR	ColorMix	
				€/ks	€/ks	€/ks	€/ks		€/ks	€/ks
PLOTOVÁ STRIEŠKA GRAND malá	230×270×55	4,3 7,5	162 1215	3,50	4,31	3,90	4,80	-	7,20	8,86
PLOTOVÁ STRIEŠKA GRAND veľká	230×370×55	4,3 11	108 1188	4,00	4,92	4,70	5,78	-	7,92	9,74
PLOTOVÁ STRIEŠKA vibroliata 50×18	500×180	2 9	kusový predaj	5,55	6,83	-	-	HL -		
PLOTOVÁ STRIEŠKA vibroliata 39×27	390×270	2,50 9	61 549	6,10	7,50	-	-	HL DR		
PLOTOVÁ STRIEŠKA vibroliata 39×35	390×350	2,50 12,50	30 375	6,95	8,55	-	-	HL DR		
PLOTOVÁ STRIEŠKA vibroliata 70×46	700×460	1,40 50	kusový predaj	27,00	33,21	-	-	HL -		
STĽPOVÁ HLAVICA vibroliata 47×27	470×270	- 13	kusový predaj	9,50	11,69	-	-	HL DR		
STĽPOVÁ HLAVICA vibroliata 39×39	390×390	- 15,50	kusový predaj	7,00	8,61	-	-	- DR		
STĽPOVÁ HLAVICA vibroliata 49×49	490×490	- 25	kusový predaj	9,95	12,24	-	-	HL DR		
STĽPOVÁ HLAVICA vibroliata 55×55	550×550	- 28	kusový predaj	10,45	12,85	-	-	HL -		

HL - hladký povrch, DR - drsný povrch

cena bez DPH cena s DPH

svahové tvárnice

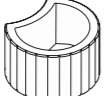

Skupina B

VÝROBOK		Rozmer	Spotreba	Na palete	Sivá	Farebné prevedenie 2-5	
		(d × š × v) mm	ks/m ² kg/ks	ks kg	€/ks	€/ks	€/ks
svahová tvárnica VARIO		570×385×250	10 44	20 880	8,95	11,01	10,75
svahová tvárnica kruhová		ø345 280×200	17,50 18	30 540	4,35	5,35	5,40
svahová tvárnica kruhová veľká		ø 500 420×250	9,50 45	20 900	7,20	8,86	9,00

cena bez DPH cena s DPH

komínové tvárnice, stĺpkové tvárnice

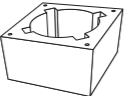
Skupina B

VÝROBOK		Rozmer	Spotreba	Na palete	Sivá
		(d × š × v) mm	ks/bm kg/ks	ks kg	€/ks
keramzitová komínová tvárnica, ø20 cm		400×400×250	4 28	30 840	8,10
keramzitová komínová tvárnica, ø16 cm		320×320×250	4 18	40 720	7,70
betónová stĺpková tvárnica štvorcová 40		400×400×250	4 32	30 960	3,90
betónová stĺpková tvárnica štvorcová 30		300×300×250	4 20	60 1200	3,00
betónová stĺpková tvárnica štvorcová 25		250×250×250	4 14	60 840	2,70
betónová stĺpková tvárnica štvorcová 20		200×200×250	4 12	96 1152	2,40

cena bez DPH cena s DPH

BALENIE, VRÁTENIE PALIET

Tovar expedujeme na paletách EUR.

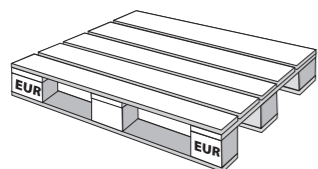

PALETA EUR

Minimálne množstvo k odberu je ucelená paleta.

Pri objednaní iného ako paletového množstva - označené  je spoplatnené 10 € bez DPH.

Nachystanie plotového systému  je spoplatnené ako balík 15 € bez DPH

BIG BAG je nevratný obal

Amortizácia paliet 2,00 € /ks+ DPH

VRÁTENIE PALIET

Nepoškodené palety sú vratné do 3 mesiacov od expedície.

Palety je možné vracať iba pri doložení dokladu VRATKA PALET alebo ZÁLOHOVÉHO LISTU NA PALETY

Kupujúci je povinný vrátiť palety na vlastné náklady.

V prípade, ak sa domnievate, že Vám bol tovar dodaný na poškodenej palete, musí byť pri preberaní tovaru táto skutočnosť poznačená do dodacieho listu, alebo iného dokladu.

Za poškodenú sa považuje paleta so zlomenou, alebo chýbajúcou doskou, prípadne paleta, ktorej chýba niektorá ďalšia významná časť a nie je možné ju už ďalej použiť.

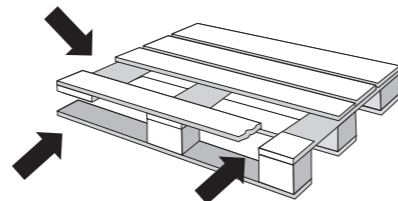

DOPRAVA

Zabezpečujeme rozvoz výrobkov – vlastnými autami alebo externou dopravou. V prípade záujmu ponúkame rozvoz aj autom s hydraulickou rukou.

Aby sme zabránili nedorozumeniam a zamedzili zbytočným reklamáciami, prosím prečítajte si nasledovné upozornenia a rady.

„VÝKVVETY“ (VYZRÁŽANIE SOLÍ A VÁPENCA NA POVRCHU BETÓNU)

Pri technologickom procese spracovania betónovej zmesi dochádza v niektorých prípadoch pri odparovaní vody k vysrážaniu vápenca na povrchu betónu. Tieto „výkvvety“ v žiadnom prípade neovplyvňujú úžitkové vlastnosti výrobku. Pri bežných poveternostných vplyvoch počasia sa vápnik pomaly stráca, prípadne odplavuje a „výkvvety“ sa postupne po určitom čase sami stratia. Z uvedeného vyplýva, že „výkvvety“ nemôžu byť predmetom reklamácie.

FAREBNÉ ODCHÝLKY

Betónové výrobky sa vyrábajú z prírodných materiálov, preto sa u nich môžu vyskytnúť menšie alebo väčšie rozdiely vo farebnosti. Prírodné kamenivo, ktoré je hlavnou zložkou výrobkov, ako aj samotný cement nie sú vždy rovnaké. Práve odchýlky vo farebnosti podčiarkujú prirodzený vzhľad výrobkov. Aj pôsobením svetla sa môže dlažba a betónové výrobky javiť v jemnej farebnej odlišnosti. Rozdiely vo farebnosti sa môžu prejaviť pri výrobkoch rovnakého druhu zhotovených podľa rovnakých postupov, ale nie v rovnakom čase. Farebnosť týchto výrobkov sa používaním a pod vplyvom bežných poveternostných vplyvov zvyčajne vyrovná. Z týchto dôvodov nemôžu byť farebné rozdiely v odtieňoch dôvodom k reklamácii.

ODPORÚČAME:

Farebné prevedenie v jednotlivých vrstvách v palete nemusí byť identické s ostatnými vrstvami. Preto pre elimináciu farebných odchýliek doporučujeme klást dlažby z viacerých paliet súčasne. Pre dosiahnutie dokonalého a vyváženého prefarbenia dlaždenej plochy je potrebné dodržať tento postup. Práve náhodnosť výberu jednotlivých kusov vytvára žiadaný efekt. Nedodržaním postupu pri kladení, môžete vytvoriť plochu, ktorá nespĺní Vaše estetické očakávania.

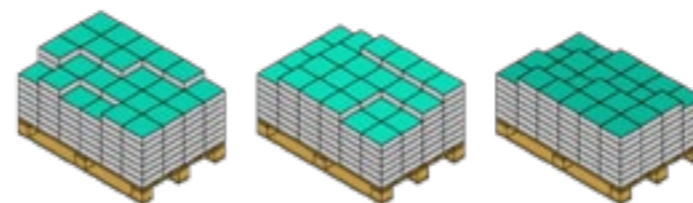

UPOZORNENIE

DOSTUPNOSŤ TOVARU

U farebných výrobkov v požadovanom množstve menšom, ako 1 paleta (okrem zámkovej dlažby a štiepaných tvaroviek) upresňujeme termín dodania individuálne.

OLUPOVANIE HRÁN

Ak sa betónová dlažba ukladá na doraz a spodná vrstva nie je dostatočne zhutnená, vzniká nebezpečenie, že pri vibráciách a následnom zaťažení plochy budú hrany dlažby vystavené veľkému tlaku, ktorému ani betóny najvyšších tried a kvality nie sú schopné odolať. Výsledkom sú odlomené hrany, čo nie je chyba výrobku, ale chyba uloženia. Dlažba sa musí ukladať podľa technických podkladov projektanta. Dodávateľ stavebných prác tak ručí za odborné prevedenie pokládky. Dlažba sa vždy kladie do lôžka z kvalitného drveného kameniva (2–4 mm, prípadne 4–8 mm). Plné zaťaženie dlažby a ostatných betónových výrobkov je možné najskôr po 28 dňoch od dátumu výroby. Pri nedodržaní týchto pokynov firma AZ BETON nezodpovedá za vady vzniknuté nesprávnou pokládkou, predčasným zaťažením, alebo nevhodným určením druhu dlažby pre komunikácie. Návod na pokládku zámkovej dlažby nájdete v katalógu AZ BETON.

VIBROVANIE DLAŽĎIB

Dlažby BECKOV, BECKOV MARKER, CREATIV, plošné dlažby (300×300 mm, 400×400 mm, 500×500 mm, 800×500 mm) a dlažby zatrávňovacie nie je možné zhutniť vibračnou doskou. Dosadenie dlažby na lôžko z kameniva 4–8 mm sa prevádza gumovým kladivkom cez drevenú dosku.

REKLAMÁCIE

Reklamáciu je možné uplatniť iba pred zabudovaním výrobkov. Reklamácia tovaru musí byť písomne a musí obsahovať podrobný popis väd, množstvo vadného tovaru a musí byť doložená fotodokumentáciou preukazujúcou vady tovaru. Kupujúci je povinný pri odbere tovaru tovar skontrolovať a viditeľné vady ihneď pri preberaní tovaru zaznačiť do dodacieho listu. Pri skrytých vadách kupujúci musí tieto reklamovať neodkladne po zistení v rámci záručnej doby.



BECKOV, BECKOV MARKET

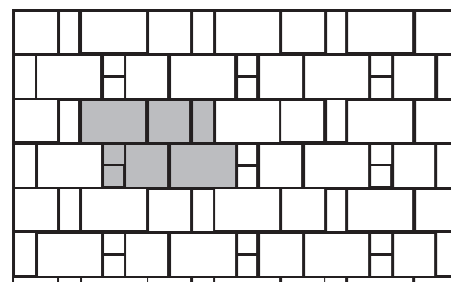

názov
BECKOV orientáčn ukzka

BECKOV, BECKOV MARKET

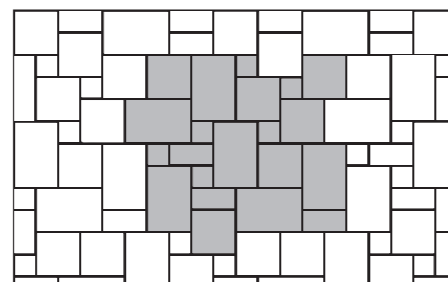

názov
BECKOV orientáčn ukzka

BRANDENBURGER

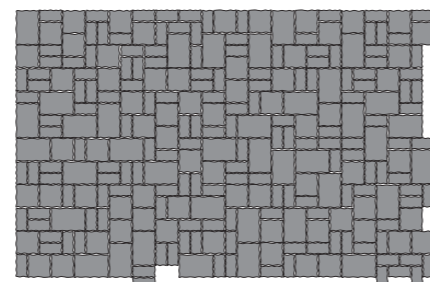

názov
BRANDENBURGER orientáčn ukzka

TREND

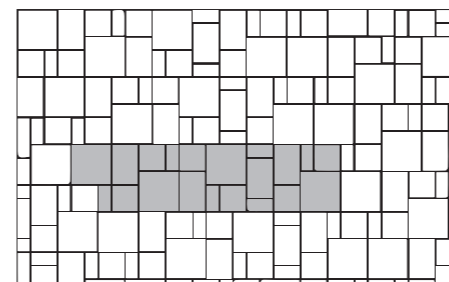

názov
TREND orientáčn ukzka

GALA

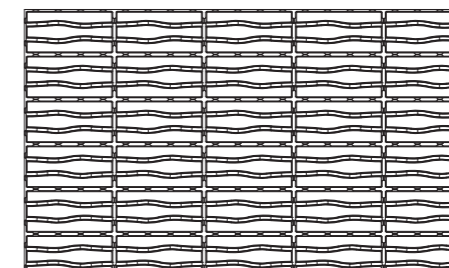

názov
GALA orientáčn ukzka POMER BETÓN/ OTVOR
betón 85 % otvor 15 %

GALA

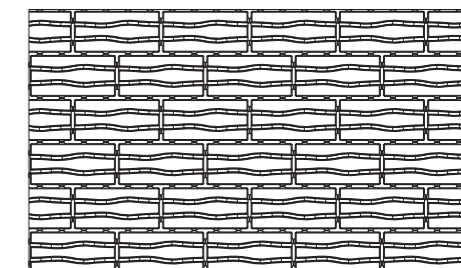

názov
GALA orientáčn ukzka POMER BETÓN/ OTVOR
betón 85 % otvor 15 %

BUCHLOV

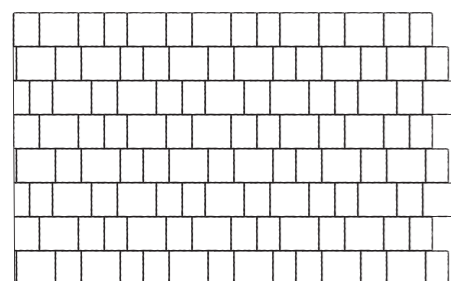

názov
BUCHLOV orientáčn ukzka

CREATIV

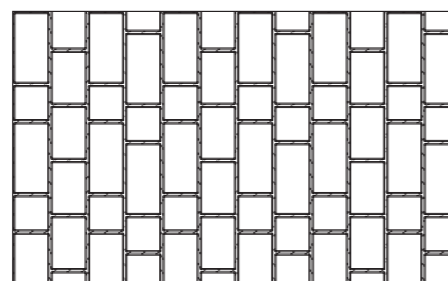

názov
CREATIV orientáčn ukzka

ČAČHTICE

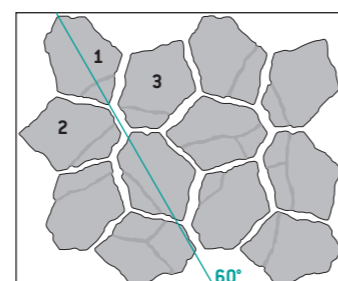

názov
ČAČHTICE pokládka
Kamene klademe v poradí 1, 2, 3 a ďalej pokračujeme tak, aby sa tri najkratšie strany vždy zbiehali v jeden bod, vid. nákres.

GALA

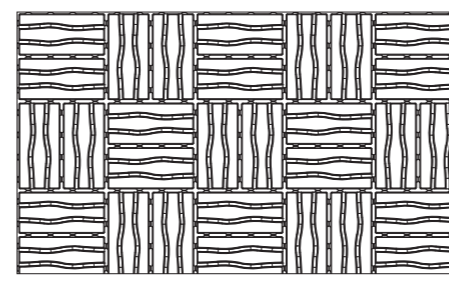

názov
GALA orientáčn ukzka POMER BETÓN/ OTVOR
betón 85 % otvor 15 %

KARO EKO

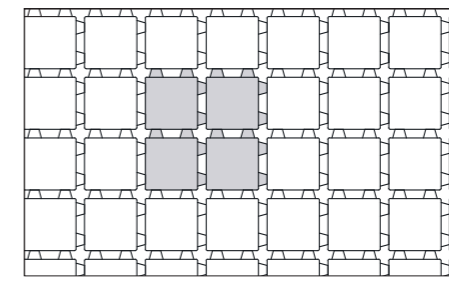

názov
KARO EKO orientáčn ukzka POMER BETÓN/ OTVOR
betón 80,5 % otvor 19,5 %

PALLADIO EKO I

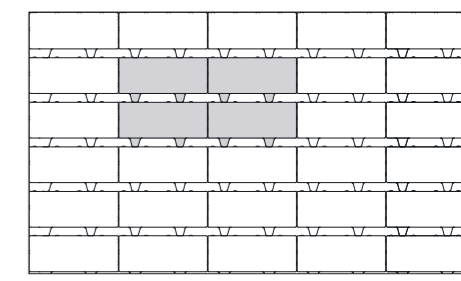

názov
PALLADIO EKO I orientáčn ukzka POMER BETÓN/ OTVOR
betón 84,7 % otvor 15,3 %

HARMONY

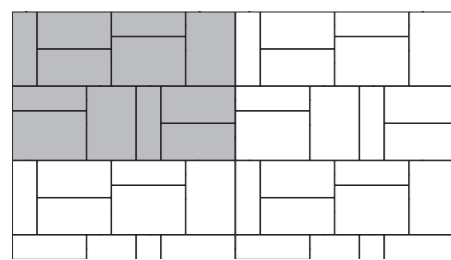

názov
HARMONY orientáčn ukzka

HARMONY

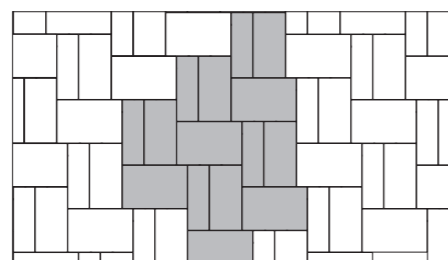

názov
HARMONY orientáčn ukzka

LINEA

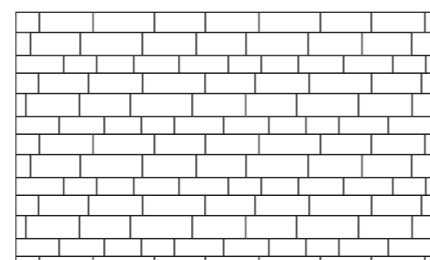

názov
LINEA orientáčn ukzka

PALLADIO EKO I

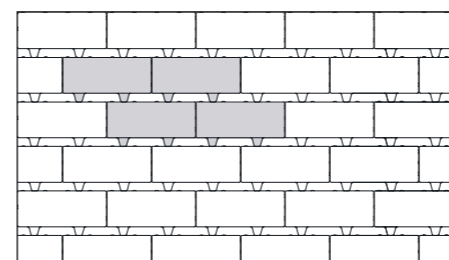

názov
PALLADIO EKO I orientáčn ukzka POMER BETÓN/ OTVOR
betón 84,7 % otvor 15,3 %

PALLADIO EKO II

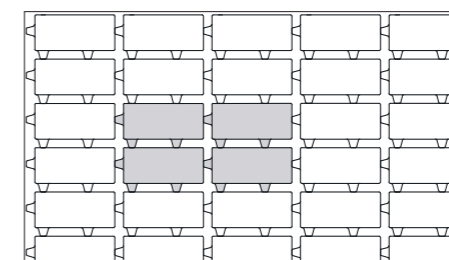

názov
PALLADIO EKO II orientáčn ukzka POMER BETÓN/ OTVOR
betón 77,7 % otvor 22,3 %

GRAND

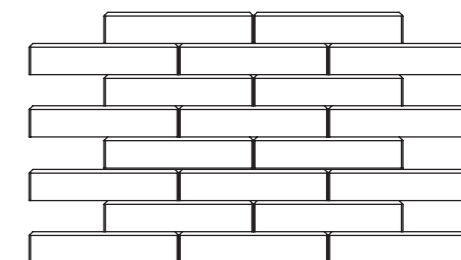

názov
GRAND orientáčn ukzka

ROCHUZ

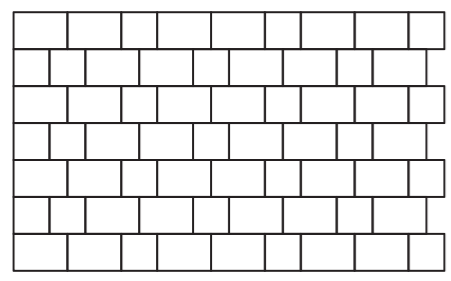

názov	rozmer	farba	ks	podiel (%)
ROCHUZ	160x160	-	9,75	25,0
ROCHUZ	160x240	-	19,5	75,0

SIESTA

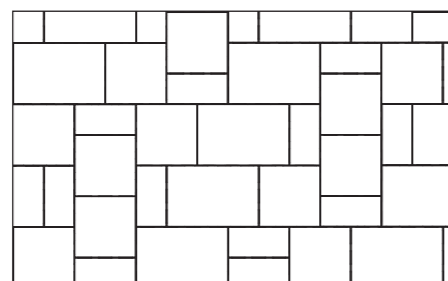

názov
SIESTA orientáčn ukzka

TREND

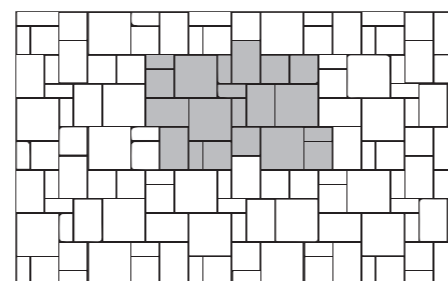

názov
TREND orientáčn ukzka

ZHONOV SYSTM SPEKTRA

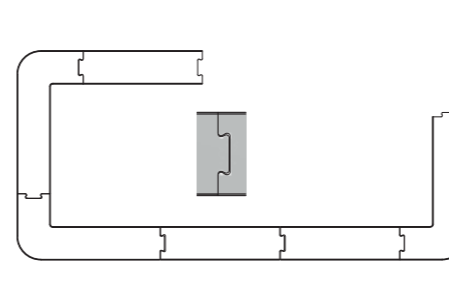

názov
ZHONOV SYSTM SPEKTRA prvky sa spjaj nasunutm na zmok

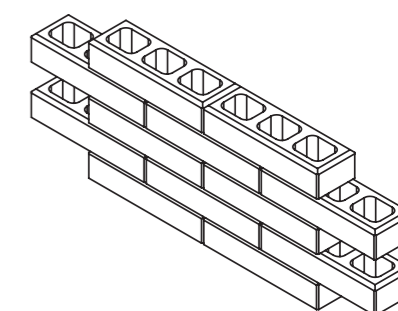
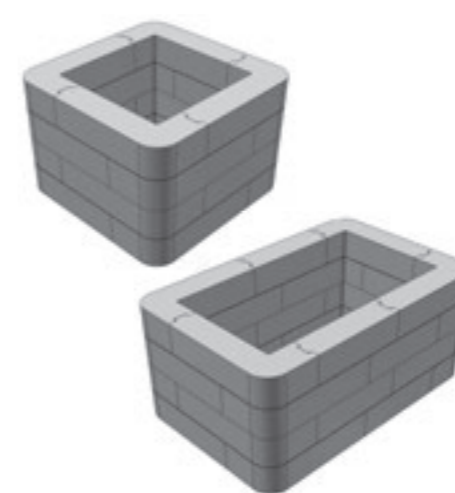

DOPORUČENÉ VZOROVÉ SKLADBY PODKLADOVÝCH VRSTEV

DLAŽBY

CHODNÍKY

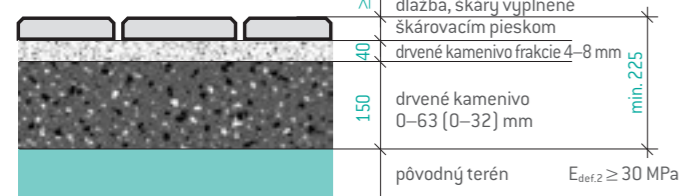

PLOCHY PRE ZAŤAŽENIE DO 3,5 T



PLOCHY PRE ZAŤAŽENIE NAD 3,5 T

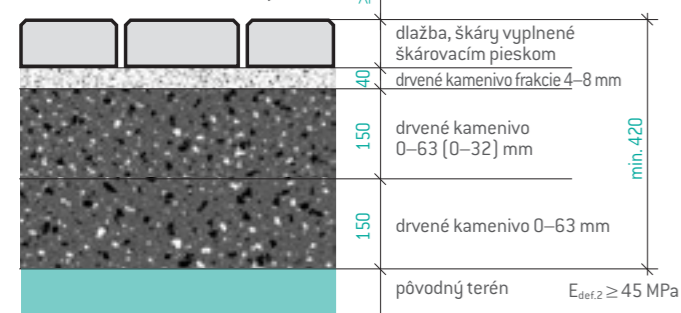

PLOŠNÉ DLAŽBY

POCHÔDZNE PLOCHY

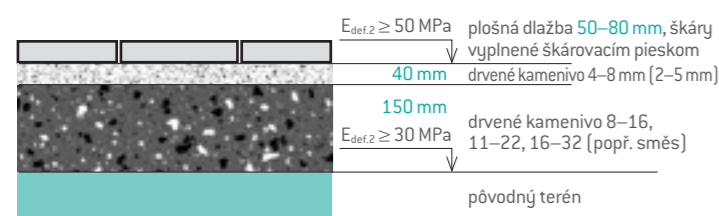

LAHKÁ AUTOMOBILOVÁ PREVÁDZKA PRI ŽELEZOBETÓNOVEJ DOSKE

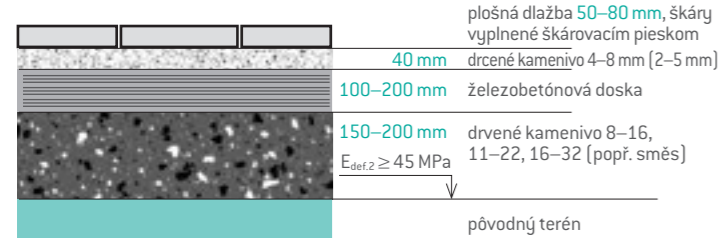

VEGETAČNÉ DLAŽBY

PLOCHY PRE ZAŤAŽENIE DO 3,5 T

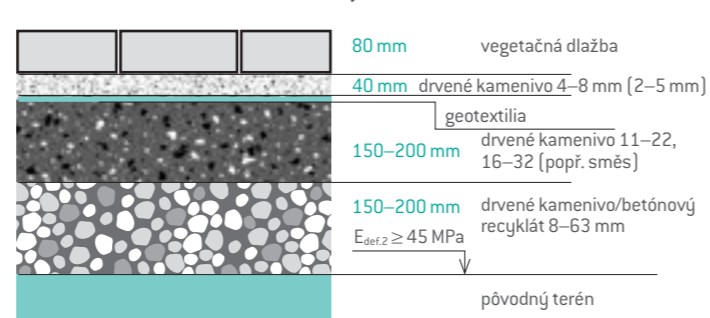

VODOPRIEPUSTNÉ DLAŽBY

POCHÔDZNE PLOCHY

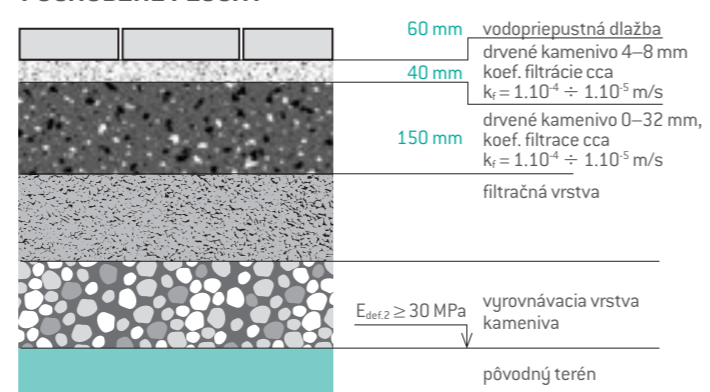

PLOCHY PRE ZAŤAŽENIE DO 3,5 T

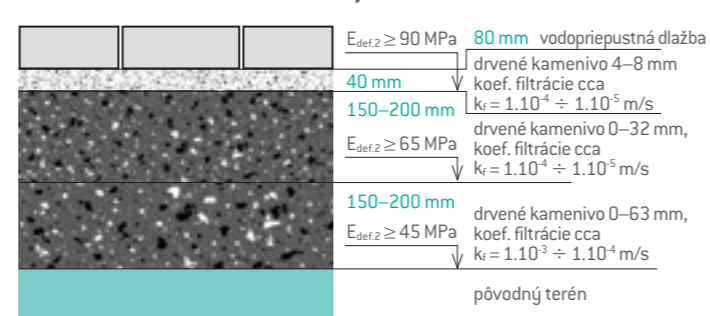

PLOCHY PRE ZAŤAŽENIE NAD 3,5 T

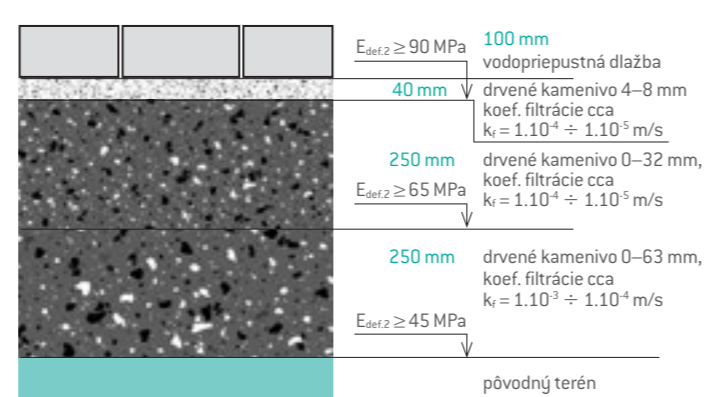

NÁVOD NA POKLÁDKU SCHODISKOVÉHO STUPEŇA

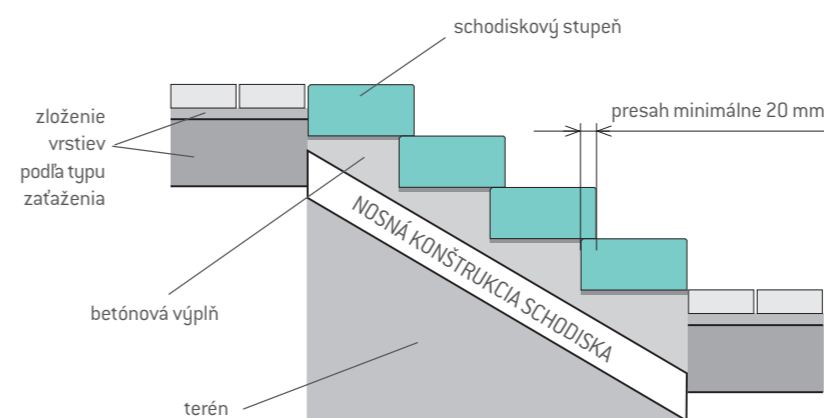

- stupne je možné ukladať do vlhkej betónovej zmesi
- šírku nášlapu si môžete korigovať vzájomnou polohou schodov
- pri realizácii postupujete odspodu

KONŠTRUKCIE PLOTOV

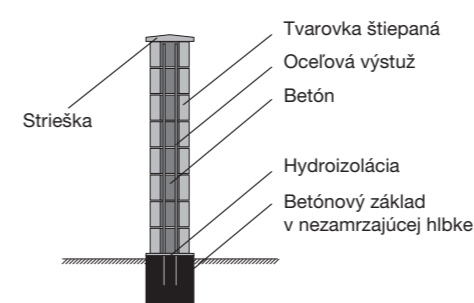

ZÁKLAD Z TVÁRNIC DEBNIACICH

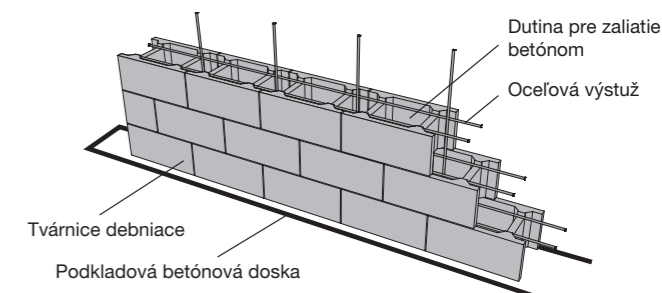

VYTVÁRANIE OBLÚKOV ZÁHRADNÝM KAMEŇOM

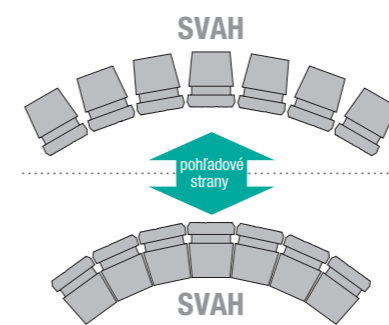

ULOŽENIE SVAHOVÝCH TVÁRNIC VARIO

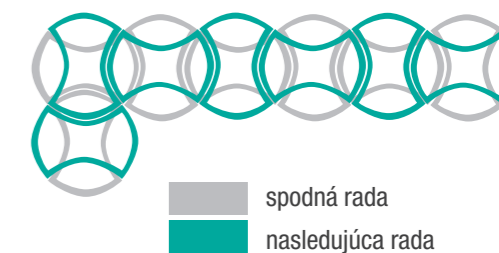



VYDANÉ 2026

AZbeton

VÝROBNÝ ZÁVOD CZ

687 12, Kněžpole 89
Česká republika
tel.: +420 572 588 023
e-mail: objednavky@azbeton.cz
info@azbeton.cz
www.azbeton.cz

VÝROBNÝ ZÁVOD SK

916 31, Kočovce 1065
Slovenská republika
tel.: +421 948 786 006
e-mail: objednavky@azbeton.sk
info@azbeton.sk
www.azbeton.sk |  [azbeton.sk](https://www.instagram.com/azbeton.sk)